

ХОЛОДИЛЬНИКИ ТЕРМОЭЛЕКТРИЧЕСКИЕ МХТЭ-30-00-ХХ МХТЭ-30-01-ХХ

Уважаемый покупатель!

Внимательно изучив руководство по эксплуатации, Вы сможете правильно пользоваться термоэлектрическим холодильником. Сохраняйте руководство по эксплуатации на протяжении всего срока службы холодильника.

При покупке холодильника проверьте правильность заполнения гарантийной карты, наличие штампа организации, продавшей его, и даты продажи на отрывных талонах.

Система менеджмента качества разработки и производства изделий ЗАО "АТЛАНТ" соответствует требованиям СТБ ISO 9001-2009 и зарегистрирована в Реестре Национальной системы подтверждения соответствия РБ под № ВУ/112 05.01.002 0014.



002



РБ01



УПОИ



003



1003

1 ОБЩИЕ СВЕДЕНИЯ

1.1 Холодильник термоэлектрический (далее — холодильник) в соответствии с рисунком 1 предназначен для охлаждения и хранения охлажденных напитков в бытовых и жилых помещениях, номерах гостиниц, барах, ресторанах, палатах больниц, санаториев и т.п.

Холодильник МХТЭ-30-01-XX в зависимости от исполнения (две последние цифры в модели холодильника — условно XX):

— предназначен также для охлаждения и хранения охлажденных продуктов и имеет возможность трехступенчатой регулировки температуры хранения (исполнения -60, -61, -62);

— встраивается в мебель (исполнения -23, -24, -62);

— имеет освещение внутри камеры (исполнения -54, -55, -56, -57).

1.2 При эксплуатации холодильник может быть установлен в мебель, кроме исполнений со стеклянной дверью.

1.3 В зависимости от модели в холодильнике предусмотрено:

— естественное охлаждение радиатора горячего теплообменника (в МХТЭ-30-00-XX);

— принудительное охлаждение радиатора горячего теплообменника (с вентилятором в соответствии с рисунком 3) и наличие дополнительного режима работы (в МХТЭ-30-01-XX).

1.4 Эксплуатировать холодильник необходимо:

— при температуре окружающей среды от плюс 16 до плюс 32 °С;

— в диапазоне номинальных напряжений 220-230 В при отклонении напряжения ±10% от номинального и частоте (50±1) Гц в электриче-

ской сети переменного тока;

— при относительной влажности не более 75%.

1.5 Основные технические характеристики холодильника приведены в таблице 1, содержание драгметаллов — в таблице 2.

1.6 Напитки в холодильнике охлаждаются до наиболее оптимальной температуры для употребления (от плюс 8 до плюс 12 °С) при температуре окружающей среды:

— от плюс 20 до плюс 28 °С (в МХТЭ-30-00-XX);

— от плюс 18 до плюс 32 °С (в МХТЭ-30-01-XX, дверь металлическая);

— от плюс 18 до плюс 28 °С (в МХТЭ-30-01-XX, дверь стеклянная).

1.7 В комплект поставки входят: комплектующие в соответствии с таблицами 3 и 4, руководство по эксплуатации, гарантийная карта, перечень сервисных организаций.

1.8 После транспортировки при температуре окружающей среды ниже 0 °С холодильник перед включением в электрическую сеть следует выдерживать 4 часа при комнатной температуре.

1.9 Изготовитель, сохраняя неизменными основные технические характеристики холодильника, может совершенствовать его конструкцию.

ВНИМАНИЕ! Изготовитель (продавец) не несет ответственности (в том числе и в гарантийный период) за дефекты и повреждения изделия, возникшие вследствие нарушения условий эксплуатации или его хранения либо действия непреодолимой силы (пожара, стихийного бедствия и т.п.).

2 ТРЕБОВАНИЯ БЕЗОПАСНОСТИ

2.1 Холодильник — электробытовой прибор, поэтому при его эксплуатации следует соблюдать общие правила электробезопасности.

2.2 Прибор не предназначен для использования лицами (включая детей) с пониженными физическими, чувственными или умственными способностями или при отсутствии у них опыта или знаний, если они не находятся под контролем или не проинструктированы об использовании прибора лицом, ответственным за их безопасность.

Дети должны находиться под контролем для недопущения игры с прибором.

2.3 По типу защиты от поражения электрическим током холодильник

относится к классу I и должен подключаться к электрической сети через двухполюсную розетку с заземляющим контактом.

Для установки розетки с заземляющим контактом в помещении необходимо обратиться к квалифицированному электрику. Розетка должна быть установлена в месте, доступном для экстренного отключения холодильника от внешней электрической сети.

2.4 Перед подключением холодильника к электрической сети необходимо визуально проверить отсутствие повреждений шнура питания и вилки. При повреждении шнура следует обратиться к изготовителю или в сервисную службу для его замены.

Таблица 1
Монтаж и установка бытовой

rembitteh.ru

+7 (495) 215-14-41

<http://rembitteh.ru/>

МХТЭ-30-01-XX*

+7 (903) 722-17-03

ТЕХНИЧЕСКАЯ ХАРАКТЕРИСТИКА		МХТЭ-30-00-XX		МХТЭ-30-01-XX*			
		Дверь металлическая	Дверь стеклянная		Дверь металлическая		
			Однокамерный стеклопакет	Двухкамерный стеклопакет	Исполнения кроме -60, -61, -62		Исполнения -60, -61, -62
Номинальный общий объем брутто, м ³		0,031	0,033	0,033	0,031	0,031	
Номинальный объем для хранения, м ³		0,030	0,032	0,032	0,030	0,030	
Номинальная площадь полок для хранения продуктов, м ²		0,14	0,14	0,14	0,14	0,14	
Габаритные размеры, мм	высота	535 _{.5}					
	ширина	400 _{.5}					
	глубина	460 _{.5}					
Масса нетто, кг, не более		15	16,3	17	15	17	
Температура хранения в холодильнике**, °С		От 0 до плюс 16	От 0 до плюс 17	От 0 до плюс 16	От 0 до плюс 12	От 0 до плюс 10	
Температура хранения в холодильнике при дополнительном режиме работы** (при температуре окружающей среды от плюс 16 до плюс 25 °С), °С		-	От 0 до плюс 9	От 0 до плюс 8	От 0 до плюс 8	От 0 до плюс 5 От плюс 2,5 до плюс 7,5 От плюс 5,5 до плюс 10	
Номинальное суточное энергопотребление** при температуре окружающей среды плюс 25 °С, кВт.ч		0,8	1,1	0,9	0,4	0,5	
Корректированный уровень звуковой мощности**, дБА, не более		-	32	32	32	35	
Номинальная потребляемая мощность**, Вт		32	32	32	32	60	

* XX (условно две последние цифры) обозначают в модели холодильника номер исполнения, который указан в гарантийной карте и на табличке холодильника, расположенной с левой стороны внутри холодильника. Исполнения холодильника отличаются материалом покрытия, конструкцией двери, набором комплектующих, блоком питания.

** Технические характеристики определяются в установленном режиме работы в соответствии с СТБ 1499-2004.

Таблица 2

МОДЕЛЬ	Содержание драгметаллов в холодильнике, г		
	Золото	Серебро	Палладий
МХТЭ-30-00-XX (исполн. -00, -01, -02)	0,000776	0,4728177	0,0047856
МХТЭ-30-00-XX (исполн. -20, -21, -22)	0,000664	0,0292273	0,0025
МХТЭ-30-01-XX (исполн. -00, -01, -02, -24, -25, -34, -35, -36, -37, -52, -53)	0,000776	0,564319	0,00796
МХТЭ-30-01-XX (исполн. -20, -21, -22, -23, -30, -31, -32, -33, -40, -41, -46, -47, -50, -51, -54, -55, -56, -57, -60, -61, -62)	0,0008192	0,0303913	0,003

<http://rembitteh.ru/>

Ремонт и установка бытовой
техники холодильников



МХТЭ-30-00-XX, МХТЭ-30-01-XX
(дверь металлическая)

rembitteh.ru
<http://rembitteh.ru/>



МХТЭ-30-01-XX
(дверь стеклянная)

2 или 5

+7 (495) 215-14-41
+7 (903) 722-17-03



МХТЭ-30-01-XX
(дверь стеклянная, освещение в камере)



Рисунок 1

Таблица 3 – Комплектующие

Наименование	Позиция на рис. 1	Количество для холодильника, шт.			
		МХТЭ-30-00-XX		МХТЭ-30-01-XX	
		Дверь металлическая	Дверь металлическая	Дверь стеклянная	Дверь стеклянная, освещение в камере
Лоток	1	1	1	1	1
Полка	2	1	1	–	1
Барьер-полка	3	2	2	–	–
Пруток	4	1	1	–	–
Корзина	5	–	–	1	1
Опора	6	4	4	4	4

<http://rembitteh.ru/>



Рисунок 2

Таблица 4 — Комплектующие и комплект монтажных частей (для холодильников МХТЭ-30-01-23, МХТЭ-30-01-24, МХТЭ-30-01-62)

Наименование	Позиция на рис. 2	Количество для холодильника, шт.
Винт	1	3
Заглушка	2	3
Уголок	3	1
Наконечник	4	1
Направляющая	5	1
Винт 4.8x16 ISO 7049	6	4
Кронштейн	7	4

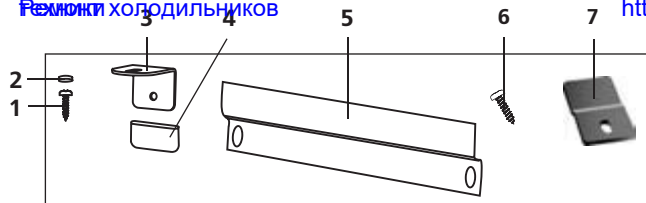
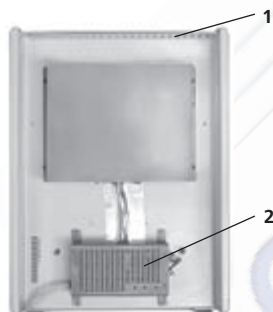

МХТЭ-30-00-XX

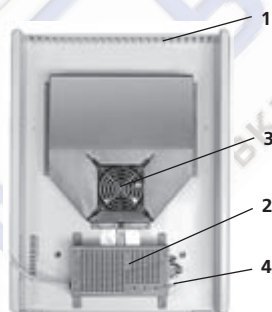

МХТЭ-30-01-XX

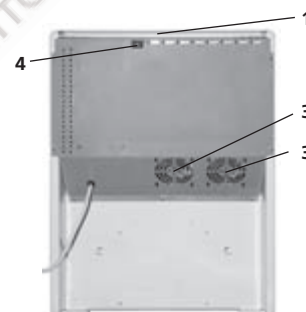

МХТЭ-30-01-XX (исполнения -60, -61, -62)

1 — решетка; 2 — блок питания; 3 — вентилятор; 4 — переключатель

Рисунок 3 — Вид сзади

Ремонт и установка бытовой

Ремонт холодильников

2.5 Необходимо отключать холодильник от электрической сети, вынув вилку из розетки, при:

- перестановке его на другое место;
- отъезде на длительное время (более 14 дней).

2.6 Для обеспечения пожарной безопасности ЗАПРЕЩАЕТСЯ:

- подключать холодильник к электрической сети, имеющей неисправную защиту от токовых перегрузок. Электрическая сеть должна иметь устройство защиты, рассчитанное на ток 10 А;
- использовать для подключения холодильника розетку без заземляющего контакта;
- использовать для подключения холодильника к электрической сети переходники, многоместные розетки (имеющие два и более мест подключения) и удлинительные шнуры;
- устанавливать на холодильник другие электрические приборы (например, микроволновая печь, тостер и др.), а также емкости с жидкостями, комнатные растения во избежание попадания влаги на элементы электропроводки.

rembitteh.ru
<http://rembitteh.ru>

2.7 Ремонт холодильника должен производиться только квалифицированным механиком сервисной службы, так как после некачественно выполненного ремонта изделие может стать источником опасности.

2.8 В случае возникновения в работе холодильника неисправности, связанной с появлением электрического треска, задымления и т.п., следует немедленно отключить холодильник от электрической сети, вынув вилку питания из розетки, и вызвать механика сервисной службы.

При возникновении пожара следует немедленно отключить холодильник от электрической сети, принять меры к тушению пожара и вызвать пожарную службу.

2.9 Срок службы холодильника 10 лет.

ВНИМАНИЕ! По истечении срока службы холодильника изготовитель не несет ответственности за безопасную работу изделия. Дальнейшая эксплуатация может быть небезопасной, так как значительно увеличивается вероятность возникновения электро- и пожароопасных ситуаций из-за естественного старения материалов и износа составных частей холодильника.

+7 (495) 215-14-41
+7 (903) 722-17-03

3 ПОДГОТОВКА ХОЛОДИЛЬНИКА К ЭКСПЛУАТАЦИИ

3.1 Освободить комплектующие от упаковочных материалов (полиэтиленовых пакетов, липких лент).

ВНИМАНИЕ! Если наружные поверхности шкафа холодильника покрыты защитной полиэтиленовой пленкой, ее следует удалить при подготовке холодильника к работе.

Вымыть пластмассовые комплектующие и холодильник теплым раствором мыльной воды с пищевой содой, затем чистой водой, насухо вытереть мягкой тканью. Холодильник тщательно проветрить.

ЗАПРЕЩАЕТСЯ использовать при мойке холодильника абразивные пасты и моющие средства, содержащие кислоты, растворители, а также средства для мытья посуды.

ВНИМАНИЕ! Не удаляйте табличку с полной информацией о холодильнике, расположенную внутри камеры слева. Данная информация важна для технического обслуживания и ремонта холодильника на протяжении всего срока службы.

Стекло двери при необходимости очистить специально предназначенным чистящим средством, насухо вытереть мягкой тканью.



Рисунок 4

3.2 Установить четыре опоры в соответствии с рисунком 4 в основания холодильника, не встраиваемого в мебель.

3.3 Установить в холодильник комплектующие в соответствии с рисунком 1.

3.4 Дверь холодильника можно перенавесить на правостороннеоткрывание. При необходимости перенавеску двери должен выполнять только механик сервисной службы (бесплатно – один раз в гарантийный период).

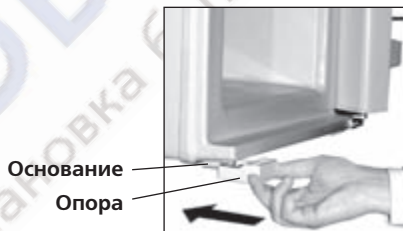
3.5 Подключить холодильник к электрической сети: вставить вилку шнура питания в розетку.

<http://rembitteh.ru>

4. УСТАНОВКА ХОЛОДИЛЬНИКА В МЕБЕЛЬ

4.1 Подготовка мебели к установке и встраиванию холодильника

4.1.1 Рекомендуемые варианты мебели для установки холодильника

указаны на рисунке 5.

Допускается изготавливать мебель без задней стенки.

4.1.2 В мебели в соответствии с рисунками 5,6 должны быть предусмотрены проемы для воздушных каналов, которые необходимо регулярно очищать от пыли. В проем на верхней панели мебели рекомендуется установить декоративную решетку.

ЗАПРЕЩАЕТСЯ закрывать, заставляя чем-либо воздушные каналы или отверстия декоративной решетки.

ВНИМАНИЕ! Минимальная площадь (S_{\min}) воздушных каналов и отверстий декоративной решетки должны быть не менее 250 см^2 .

4.2 Перед установкой в мебель следует определить сторону открывания двери холодильника. При необходимости дверь холодильника можно перенавесить (см. 3.4). Установка холодильника в подготовленную мебель возможна на опоры (см. 3.2).

ВНИМАНИЕ! При задвигании холодильника в мебель не защемите шнур питания.

4.3 Встраивание холодильника в мебель

4.3.1 Для крепления встраиваемого холодильника МХТЭ-30-01-ХХ к мебели в комплект поставки входят детали в соответствии с таблицей 4 и рисунком 2. В основаниях холодильника в соответствии с рисунком 4 предусмотрены пазы для установки кронштейнов.

4.3.2 Для крепления холодильника к установочной плоскости в соответствии с рисунками 7,8 следует:

- снять заднюю стенку мебели (при наличии);
- закрепить винтами два кронштейна в зонах А, В к установочной плоскости мебели в соответствии с рисунком 7;
- установить холодильник в мебель через проем задней стенки, вставив передние основания холодильника в кронштейны;
- установить два кронштейна в пазы задних оснований холодильника и закрепить винтами в зонах С, D;
- установить заднюю стенку мебели (при наличии).

4.3.3 Для соединения дверей холодильника и мебели между собой в соответствии с рисунком 8 следует:



Рисунок 5

– надеть наконечник 4 на уголок 3, установить уголок на крайнее отверстие в торце двери холодильника, предварительно вынув декоративную заглушку (при наличии). Закрепить уголок винтом;

– закрепить винтами направляющую 5 на верхней части открытой двери мебели. Размер К в соответствии с рисунком 8 должен быть равным толщине стенки мебельного шкафа плюс 25 мм. Размер М определяется соединением уголка 3 с направляющей 5 в соответствии с рисунками 8, 9. Смещая направляющую по вертикали (предварительно ослабив винты крепления) следует обеспечить зазор (2 ± 1) мм между направляющей и наконечником уголка в соответствии с рисунком 9 для свободного закли-

<http://rembitteh.ru>

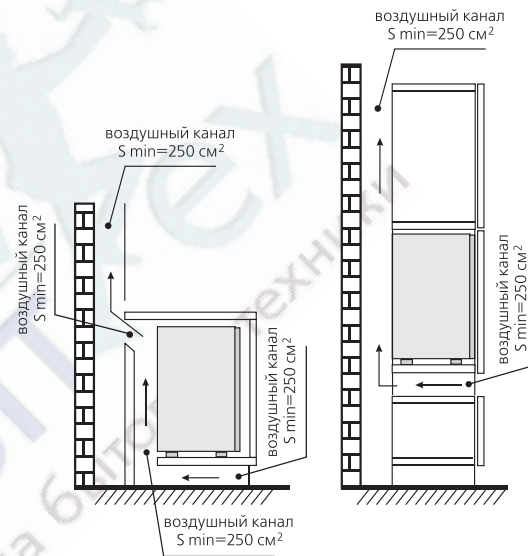

Рисунок 6



Рисунок 7

нивания дверей при совместном открывании. Завернуть винты крепления направляющей до отказа.

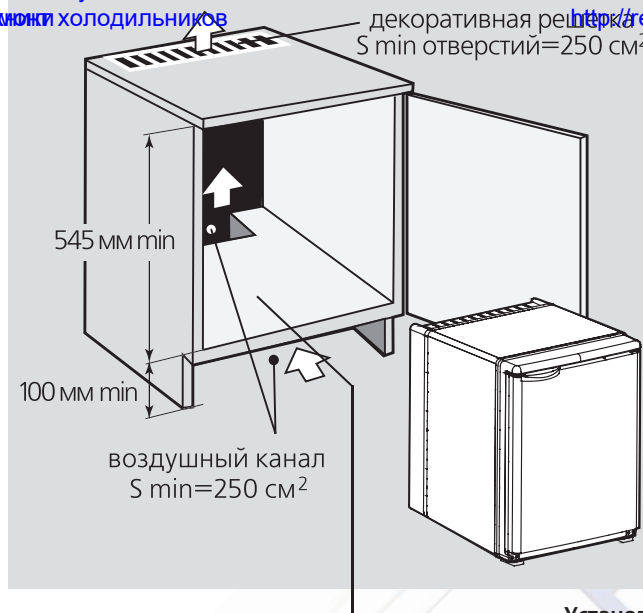
ВНИМАНИЕ! Направляющая должна быть установлена под углом 90° к краю двери.

4.3.4 Соединить двери холодильника и мебели: ослабить крепление уголка, ввести его в зацепление с направляющей. Смещая уголок в направлении к двери мебели следует обеспечить зазор (2 ± 1) мм между направляющей и дверью холодильника в соответствии с рисунком 9, чтобы исключить трение направляющей о дверь холодильника. Завернуть винт до отказа.

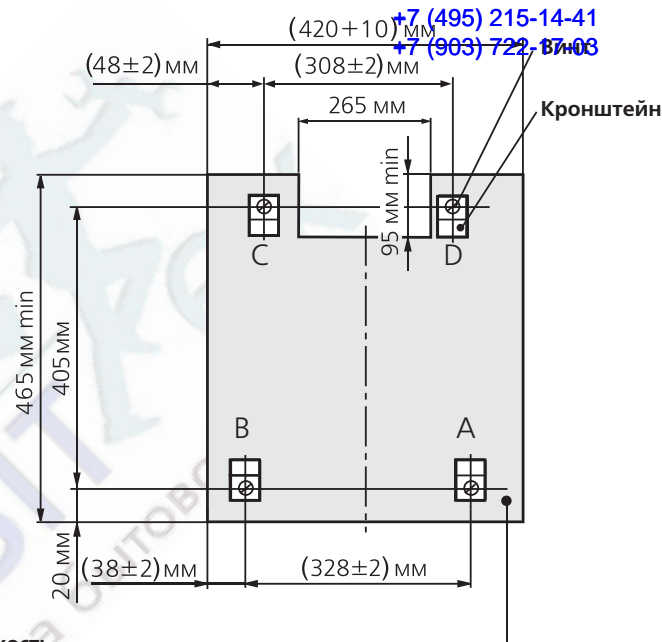
ВНИМАНИЕ! Уголок с наконечником не должен выступать за боковой край направляющей при закрытой двери мебели.

Прикрыть шляпки винтов крепления уголка и направляющей заглушками 2 в соответствии с рисунками 8, 9.

4.3.5 После соединения дверей необходимо отрегулировать в мебели дверь, чтобы она в закрытом положении не касалась стенки мебели со стороны открывания и была на расстоянии не менее 1 мм от нее. Зазор обеспечить смещением уголка в направлении к двери мебели.

<http://rembitteh.ru/>



Рисунок 8



Рисунок 9

5

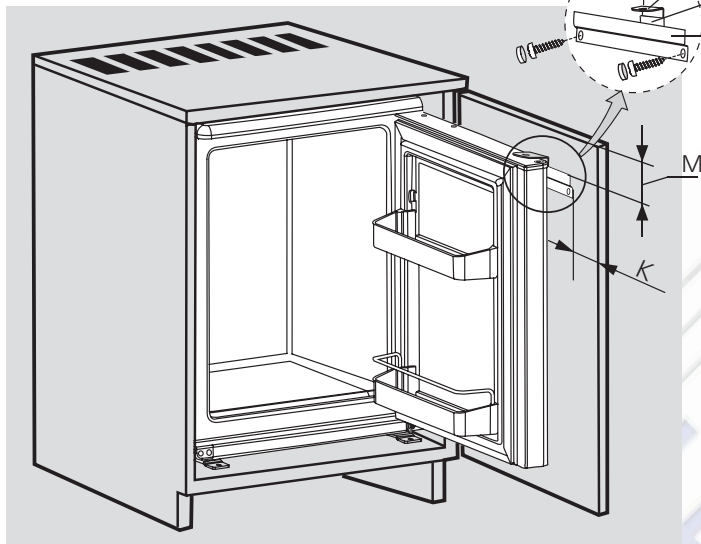
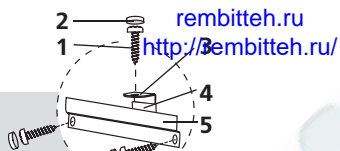
ЭКСПЛУАТАЦИЯ ХОЛОДИЛЬНИКА

5.1 Установка температуры

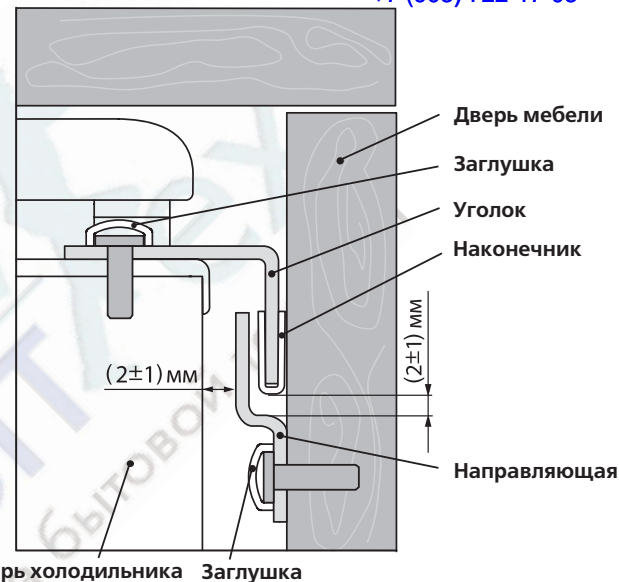
5.1.1 Температура в холодильнике устанавливается автоматически, без внешнего регулирования, и зависит от температуры окружающей среды (см. 1.6).

5.1.2 Для более глубокого охлаждения напитков в холодильнике МХТЭ-30-01-XX устанавливается дополнительный режим работы (см. таблицу 1). При его установке положение переключателя в соответствии с рисунком 3 должно быть на отметке "+5 °С".

В холодильнике МХТЭ-30-01-XX (исполнения -60, -61, -62) возможен выбор температуры в камере в соответствии с таблицей 5, который производится переключателем в соответствии с рисунками 3, 10.

5.2 Освещение камеры холодильника

В холодильнике МХТЭ-30-01-XX (исполн. -54, -55, -56, -57) для освещения камеры предусмотрен светодиодный светильник. Включение и выключение освещения производится выключателем в соответствии с рисунком 11.

<http://rembitteh.ru/>

Режим работы холодильника	Температура в камере, °С	Положение переключателя
Минимальное охлаждение	От плюс 5,5 до плюс 10	1
Среднее охлаждение	От плюс 2,5 до плюс 7,5	2
Максимальное охлаждение	От 0 до плюс 5	3

5.3 Размещение напитков в холодильнике

5.3.1 Верхний барьер-полка 3 в соответствии с рисунком 1 перенавешивается в одно из трех положений с учетом высоты устанавливаемых бутылок, емкостей с напитками.

6 ГАРАНТИЙНЫЕ ОБЯЗАТЕЛЬСТВА И ТЕХНИЧЕСКОЕ ОБСЛУЖИВАНИЕ

6.1 Гарантийный срок эксплуатации холодильника 3 года.

Гарантия не распространяется на пластмассовые изделия, входящие в комплект поставки в соответствии с таблицей 2, и уплотнитель двери.

Гарантийные обязательства изложены в гарантийной карте, входящей в комплект поставки холодильника.

6.2 В гарантийный срок эксплуатации проверка качества работы холодильника производится бесплатно.

Если в результате проверки недостаток холодильника не подтвердился, транспортные расходы оплачивает владелец по прејскуранту сервисной службы.



Рисунок 10



Рисунок 11

Барьер-полка

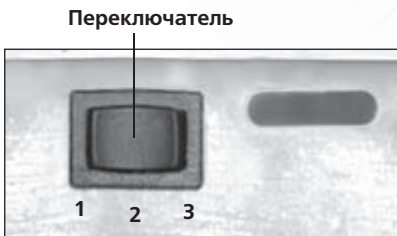

<http://rembitteh.ru/>
Рисунок 12

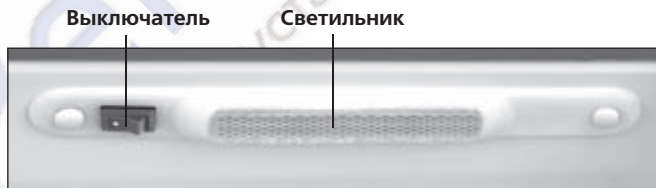
Для перенавески барьера-полки необходимо надавить рукой на его боковую поверхность в соответствии с рисунком 12, надавить на элементы крепления с данной стороны, потом с другой. Выбрать место установки. Два элемента крепления с одной стороны барьера-полки вставить в пазы на панели двери и, надавив с другой стороны барьера-полки на боковую поверхность, установить барьер-полку двумя элементами крепления.

5.4 Уборка холодильника

5.4.1 Холодильник следует убирать не реже одного раза в две недели.

5.4.2 Для уборки холодильника необходимо:

- отключить холодильник от электрической сети;
- открыть дверь и при наличии инея на задней стенке оставить холодильник открытым для оттаивания;
- снять лоток и удалить талую воду;
- вымыть холодильник в соответствии с 3.1.

В случае возникновения недостатка из-за нарушений условий эксплуатации холодильника транспортные расходы и ремонт оплачивает владелец по прејскуранту сервисной службы.

6.3 Техническое обслуживание и ремонт холодильника в течение всего срока службы должны проводиться квалифицированным механиком сервисной службы.

6.4 Сведения о местонахождении сервисной службы следует получить в организации, продавшей холодильник. Адрес сервисной службы должен быть указан в гарантийной карте при ее заполнении.

7 ПРАВИЛА ХРАНЕНИЯ И ТРАНСПОРТИРОВАНИЯ

7.1 Упакованный холодильник должен храниться при относительной влажности не выше 80% в закрытых помещениях с естественной вентиляцией.

7.2 Если холодильник длительное время не будет эксплуатироваться, его следует отключить от электрической сети, вынуть из него все напитки, провести уборку. Дверь после уборки оставить приоткрытой, чтобы в холодильнике не появился запах.

7.3 Упакованный холодильник необходимо транспортировать в соответствии с правилами перевозки грузов, действующими на данном виде транспорта.

7.4 ЗАПРЕЩАЕТСЯ подвергать холодильник ударным нагрузкам при погрузочно-разгрузочных работах.

ВНИМАНИЕ! Не перемещайте холодильник за дверь, ручку двери и решетку на задней стенке, чтобы не поломать их.

8 ВОЗМОЖНЫЕ НЕИСПРАВНОСТИ И МЕТОДЫ ИХ УСТРАНЕНИЯ

8.1 Неисправности, которые могут быть устранены потребителем, указаны в таблице 6. Если устранить неисправность самостоятельно не удалось, следует вызвать механика сервисной службы.

8.2 Если в холодильнике не включается освещение в соответствии с 5.2, неисправность должен устранить механик сервисной службы.

Таблица 6

ВОЗМОЖНАЯ НЕИСПРАВНОСТЬ	ВЕРОЯТНАЯ ПРИЧИНА	МЕТОД УСТРАНЕНИЯ
Не работает включенный в электрическую сеть холодильник	Отсутствует напряжение в электрической сети	Проверить наличие напряжения в электрической сети, включив в сеть другой бытовой электрический прибор
	Отсутствует контакт между вилкой шнура холодильника и розеткой электрической сети	Обеспечить контакт вилки шнура с розеткой
Повышен уровень шума при работе холодильника	Неправильно установлен холодильник	Установить холодильник в соответствии с 3.2 или разделом 4
Наличие воды на дне холодильника	Происходит перелив воды из лотка 1 в соответствии с рисунком 1	Удалить воду из лотка и со дна холодильника
Повышена температура в холодильнике	Неплотно закрыта дверь	Плотно закрыть дверь холодильника
	Нарушены условия эксплуатации	Обеспечить выполнение 1.2, 4.1

9 УТИЛИЗАЦИЯ

9.1 Материалы, применяемые для упаковки холодильника, могут быть полностью переработаны и использованы повторно, если поступят на пункты по сбору вторичного сырья.

ВНИМАНИЕ! Не разрешайте детям играть с упаковочными материалами, так как существует опасность задыхания, закусывания в картонной коробке или запутавшись в упаковочной пленке.

Ремонт и установка бытовой

Ремонт холодильника

9.2 Холодильник, подлежащий утилизации, необходимо привести в непригодный для питания, и утилизировать в соответствии с действующим законодательством страны.

rembitteh.ru

<http://rembitteh.ru/>

+7 (495) 215-14-41

+7 (903) 722-17-03



<http://rembitteh.ru/>